

HYUNDAI

SPEED CAM FULL HD



Speed Cam

Vielen Dank für den Kauf der Hyundai Speed Cam.

Bitte lesen Sie diese Bedienungsanleitung sorgfältig durch, um die VideoCam richtig zu verwenden. Bewahren Sie die Anleitung zusammen mit dem Kaufbeleg an einem sicheren Ort auf.

Vorsichtsmaßnahmen:

Vor der Verwendung der Speed Cam lesen Sie die im Folgenden beschriebenen Sicherheitsvorkehrungen sorgfältig durch. Achten Sie immer darauf, dass der Camcorder ordnungsgemäß bedient wird. Richten Sie die Speed Cam nicht direkt in die Sonne oder andere intensive Lichtquellen, die Ihre Augen schädigen können. Wir behalten uns das Recht vor, Änderungen an diesem Produkt und dessen Zubehör ohne vorherige Ankündigung vorzunehmen. Die Fotos in diesem Handbuch sind nur als Referenz zu betrachten!

HYUNDAI

Inhalt:

- Vorbereitung vor erster Anwendung	3
- Funktionstasten der Speed Cam	3
- Laden des Akku	4
- Batterie Anzeige	5
- Einsetzen der Speicherkarte	5
- Inbetriebnahme:	7
- Ein- und Ausschalten	7
- Anzeige auf dem LCD-Display	7
- Aufnahme von Video Clips	8
- Einstellung der Videoauflösung	9
- Einstellung der TV-Wiedergabe	10
- Einstellen von Datum und Uhrzeit	12
- Formatierung der Speicherkarte	13
- Default Einstellungen	14
- Transfer der Videos auf den PC	15
- Wiedergabe von Video Clips	17
- Technische Daten	19
- Software Installation	20
- Disclaimer	23

Vorbereitung vor erster Anwendung:

➤ **Funktionstasten der Speed Cam**

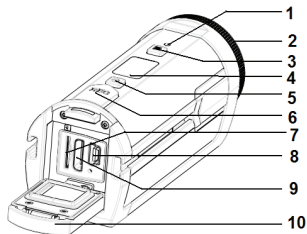





- | | | | |
|----|-----------------|-----|---------------------|
| 1. | LED-Ladeleuchte | 6. | REC Taste |
| 2. | Linse | 7. | MicroSD Karten Slot |
| 3. | Menü Knöpfe | 8. | USB Ausgang |
| 4. | LCD-Display | 9. | HDMI Ausgang |
| 5. | Power Taste | 10. | Verschlussklappe |

➤ **Laden des Akku**

Die Speed Cam verfügt über einen eingebauten Lithium-Ionen-Akku. Bitte laden Sie den Akku mindestens 4 Stunden lang vor der ersten Verwendung.

1. Schieben Sie die Verschlussklappe locker nach unten, um die Abdeckung zu öffnen. Dort finden Sie die den USB-Anschluss.
2. Schließen Sie die Speed Cam über das mitgelieferte USB-Datenkabel an einen PC an.
3. Schalten Sie die Speed Cam ein.
4. Der Ladevorgang beginnt wenn die LED Ladeleuchte blau leuchtet. Die Ladeanzeige erlischt, wenn der Ladevorgang abgeschlossen ist.
5. Trennen Sie die Speed Cam vom PC. Drücken Sie die Abdeckung nach oben um die Verschlussklappe zu schließen.

Batterie Anzeige

Batterie Anzeige	
	Vollständig geladen
	Zur Hälfte geladen
	Batterie fast leer, bitte neu laden

➤ Einsetzen der Speicherkarte

Sie benötigen eine MicroSD-Card mit mindestens 6facher Geschwindigkeit!

1. Schalten Sie die Speed Cam ein.

HYUNDAI

2. Schieben Sie die Verschlussklappe locker nach unten, um die Abdeckung zu öffnen, und suchen Sie dann den MicroSD-Card Slot.
3. Stecken Sie die MicroSD-Card wie oben abgebildet in den Slot. Wenn die Speicherkarte erfolgreich eingelegt wurde ertönt ein akustisches Signal und ein Symbol erscheint auf dem LCD-Display.
 - Um die Karte zu entfernen, drücken Sie nur kurz, behutsam auf den Rand der Karte. Ziehen Sie die Karte heraus und schließen Sie die Verschlussklappe.
 - Wenn Sie die Karte einlegen oder entfernen während die Speed Cam eingeschaltet ist, kann es zu Schäden an der Karte und/oder Datenverlust kommen.

Speicher Medium:

Die Speed Cam hat keinen internen Speicher! Es muss eine SD- oder Multimedia-Karte in die Speed Cam eingelegt werden damit sie Aufzeichnungen vornehmen kann. Wir empfehlen die Benutzung von Speicherkarten Klasse 6 (CL6) oder höher.

Inbetriebnahme

➤ Ein- und Ausschalten

1. Drücken Sie die POWER-Taste, um die Speed Cam einzuschalten.
2. Drücken Sie die POWER-Taste erneut, um das Gerät auszuschalten.

Die Speed Cam schaltet sich 180 Sekunden nach der letzten Aktivität selber aus. Drücken Sie die POWER-Taste um die Speed Cam wieder einzuschalten.

➤ Anzeige auf dem LCD-Display

Wenn die Speed Cam eingeschaltet ist, erscheinen folgende Symbole auf dem LCD-Bildschirm:

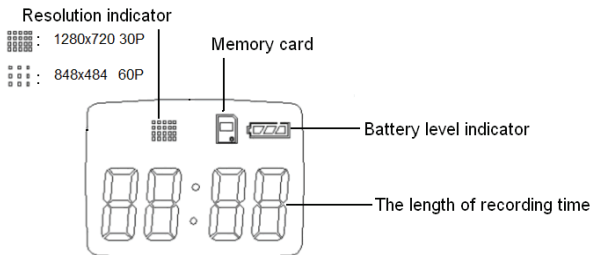

➤ Aufnahme von Video Clips

1. Schalten Sie die Speed Cam ein. Im LCD-Display erscheint:

idle

2. Start Aufnahme:

Drücken Sie die REC-Taste um die Aufnahme zu starten. Im LCD-Display wird die Aufnahmezeit angezeigt.

3. Beenden der Aufnahme

Drücken Sie erneut die REC-Taste um die Aufnahme zu stoppen. Die Speed Cam stoppt die Aufnahme automatisch wenn der MicroSD-Kartenspeicher voll ist.

➤ **Einstellung der Videoauflösung**

1. Schalten Sie die Speed Cam ein.
2. Drücken Sie die MENU Taste. Im LCD-Display erscheint 
3. Drücken Sie die REC-Taste und dann wählen Sie SUBMENU aus.
4. Drücken Sie die MENU Taste um die Auflösung anzupassen.

Mit jedem erneuten Drücken der MENU-Taste wechselt die LCD Anzeige!

 : Das Video Format ist 1440x1080.

 : Das Video Format ist 1280x720.

 : Das Video Format ist 848x480.

5. Drücken Sie die REC-Taste um die Einstellung zu bestätigen. Im

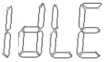
LCD-Display erscheint 

➤ **Einstellung der Qualität**

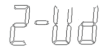
1. Schalten Sie die Speed Cam ein.
2. Drücken Sie die MENU-Taste. Im LCD-Display erscheint 
3. Drücken Sie die MENU-Taste erneut. Im LCD-Display erscheint 
4. Drücken Sie die REC-Taste um ins SUBMENU zu gelangen.
5. Drücken Sie die MENU-Taste um die Qualität der Aufnahme anzupassen:

 : S-Fin



 : Fine

 OL: Normal

6. Drücken Sie die REC-Taste um die Einstellungen zu bestätigen. Im

LCD-Display erscheint 

➤ **Einstellung der TV-Wiedergabe**

1. Schalten Sie die Speed Cam ein.
2. Drücken Sie die MENU-Taste. Im LCD-Display erscheint 
3. Drücken Sie die MENU-Taste erneut. Im LCD-Display erscheint 
4. Drücken Sie die REC-Taste um ins SUBMENU zu gelangen.
5. Drücken Sie die MENU-Taste um die TV-Wiedergabe einzustellen:

 NTSC



6. Drücken Sie die REC-Taste um die Einstellungen zu bestätigen. Im

LCD-Display erscheint The text 'PAL' as it would appear on a digital LCD display, with each character formed by a grid of small squares.

➤ Einstellen von Datum und Uhrzeit

1. Schalten Sie die Speed Cam ein.
2. Drücken Sie die die MENU-Taste. Im LCD-Display erscheint The text '1-Ed' as it would appear on a digital LCD display, with each character formed by a grid of small squares.
3. Drücken Sie erneut die MENU-Taste. Im LCD-Display The text '4-EE' as it would appear on a digital LCD display, with each character formed by a grid of small squares.
erscheint
4. Drücken Sie die REC-Taste. Das LCD-Display zeigt die Jahreszahl. Drücken Sie die REC-Taste erneut um diese anzupassen.
5. Drücken Sie die MENU-Taste erneut. Das LCD-Display zeigt den Monat. Drücken Sie die REC-Taste, um die Zahl anzupassen.
6. Drücken Sie die MENU-Taste. Das LCD-Display zeigt den Tag. Drücken Sie die REC-Taste, um die Zahl anzupassen.

HYUNDAI

7. Drücken Sie die MENU-Taste. Das LCD-Display zeigt die Stunde. Drücken Sie die REC-Taste, um die Zahl anzupassen.
8. Drücken Sie die MENU-Taste. Das LCD-Display zeigt die Minute. Drücken Sie die REC-Taste, um die Zahl anzupassen.
9. Drücken Sie die MENU-Taste, bis im LCD-Display erscheint
 Ihre Einstellungen wurden gespeichert.

➤ **Formatierung der Speicherkarte**

1. Schalten Sie die Speed Cam ein.
2. Drücken Sie die MENU-Taste. Im LCD-Display erscheint 
3. Drücken Sie die MENU-Taste erneut. Im LCD-Display erscheint 
4. Drücken Sie die REC-Taste. Im LCD-Display erscheint 
5. Drücken Sie die MENU-Taste. Im LCD-Display erscheint 
6. Drücken Sie die REC-Taste. Im LCD-Display erscheint 
7. Drücken Sie die MENU-Taste. Im LCD-Display erscheint 

HYUNDAI

8. Drücken Sie die REC-Taste um die MicroSD Karte zu formatieren. Im LCD-Display erscheint **FINE**

9. Drücken Sie die REC-Taste um das Menu zu schließen. Im LCD-Display erscheint **idle**

➤ **Default Einstellungen**

1. Schalten Sie die Speed Cam ein.

2. Drücken Sie die MENU-Taste. Im LC-Display erscheint **l-Ed**

3. Drücken Sie die MENU-Taste erneut. Im LCD-Display erscheint **6-dd**

4. Drücken Sie die REC-Taste. Im LCD-Display erscheint **d-7a**



5. Drücken Sie die MENU-Taste. Im LCD-Display erscheint **d-E5**

6. Drücken Sie die REC-Taste. Im LCD-Display erscheint **FINE**

7. Drücken Sie die REC-Taste erneut. Im LCD-Display erscheint **idle**

HYUNDAI

Default configuration:

1. Auflösung: 1280*720, im Display steht 
2. Video Qualität: FINE., im Display steht 
3. TV Wiedergabe: PAL, im Display steht 

➤ Transfer der Videos auf den PC

Es gibt zwei Möglichkeiten die Dateien von Ihrer Speed Cam auf den PC zu übertragen:

1. Mit einem **SD-Kartenleser**
2. Durch den Anschluss der Speed Cam an einen PC via **USB-Datenkabel**

SD Kartenleser:

1. Entnehmen Sie die Speicherkarte aus der Speed Cam und legen Sie sie in einen Kartenleser der mit Ihrem Computer verbunden ist.

HYUNDAI

2. Öffnen Sie [Arbeitsplatz] oder [Windows Explorer] auf Ihrem Computer und doppelklicken Sie auf das Wechseldatenträger Symbol für die MicroSD-Karte.
3. Kopieren Sie die Bilder von der Karte in ein Verzeichnis Ihrer Wahl auf der Festplatte des Computers.

Anschluss der Speed Cam an einen PC via USB Datenkabel:

1. Schließen Sie die Speed Cam durch ein USB-Datenkabel an den USB-Port Ihres Computers an. Schalten Sie die Speed Cam ein. Wenn die Verbindung erfolgreich ist erscheint ein Symbol im LCD-Display.
2. Öffnen Sie [Arbeitsplatz] oder [Windows Explorer] auf Ihrem Computer. Ein "Wechseldatenträger" erscheint in der Liste. Doppelklicken Sie auf diesen "Wechseldatenträger", um den Inhalt anzuzeigen. Auf der Speed Cam gespeicherte Dateien befinden sich im Ordner "DCIM".

➤ **Wiedergabe von Video Clips**

Sie können Video Clips nur von einem PC oder HDTV wiedergeben.

Abspielen eines Videoclips via PC:

1. Schließen Sie die Speed Cam durch das USB- Datenkabel an Ihren PC an.
2. Schalten Sie die Speed Cam ein.
3. Öffnen Sie [Arbeitsplatz] oder [Windows Explorer] auf Ihrem Computer. Ein "Wechseldatenträger" erscheint in der Liste. Doppelklicken Sie auf diesen "Wechseldatenträger ", um dessen Inhalt anzuzeigen. Auf der Speed Cam gespeicherte Dateien befinden sich im Ordner "DCIM".
4. Installieren Sie zuerst einen Media Player auf Ihrem PC. Doppelklicken Sie dann auf die Datei die Sie anspielen möchten.

Wiedergabe eines Videoclips auf dem Fernseher:

1. Verwenden Sie das mitgelieferte HDMI-Kabel um den Camcorder mit dem HDTV-Gerät zu verbinden.
Schalten Sie anschließend Camcorder und Fernseher ein.
2. Ändern Sie das TV-Eingangssignal auf den entsprechenden HDMI-Port.
Weitere Informationen zu diesem Thema erhalten Sie in der Bedienungsanleitung Ihres TV-Gerätes.
3. Alle aufgenommenen Videos werden auf dem Fernseher angezeigt.
4. Um eine Datei auszuwählen, welche Sie wiedergeben möchten, drücken Sie die Menütaste.
5. Drücken Sie die REC-Taste zum Starten der Wiedergabe.
6. Drücken Sie die REC-Taste erneut um die Wiedergabe zu pausieren. Bei nochmaligem Drücken wird die Wiedergabe fortgesetzt.

7. Die Wiedergabe wird durch drücken der Menütaste beendet.

Technische Daten:

- * Sensor: 1.6 Megapixel CMOS Sensor
- * Objektiv: F = 2.4 f = 1.70 mm
- * Fokusbereich: 1,5 m bis unendlich
- * Beleuchtung: 100-16000 (lux)
- * Verschlusszeit: Electronic Shutter 1/2-1/2000 s
- * 1440x1080@30fps / 1280X720@30fps / 848X480 @60fps
- * Speicher: Intern - TF (Micro SD) bis zu 16G (TF-Karte nicht im Lieferumfang)
- * Status-LCD-Display
- * Akku: eingebauter Lithium-Ionen-Akku
- * Schnittstelle: USB 2.0, HDMI

Softwareinstallation

Software installieren

Legen Sie die CD in Ihr CD-ROM-Laufwerk ein.

Das Autorun-Menü wird angezeigt:



- **MAGIX Video easy SE installieren** – Installiert eine Software für das Bearbeiten von Videoclips.

HYUNDAI

Falls das Autorun-Menü nicht automatisch erscheint, öffnen Sie die CD-ROM in [Computer] oder [Windows Explorer] und führen Sie einen Doppelklick auf die Datei [start.exe] aus, um das Programm zu starten. Alternativ können Sie im Windows-Startmenü auf [Ausführen] klicken und „D:\start.exe“ (D ist der Buchstabe für Ihr CD-ROM-Laufwerk) im Text eingeben. Klicken Sie anschließend auf [OK].

Hinweise:

1. Öffnen Sie MAGIX Video easy SE. Sie müssen die Software zunächst registrieren.
Anschließend können Sie das Programm uneingeschränkt benutzen.
2. Vergessen Sie beim Installieren von MAGIX nicht, auch den QuickTime-Player zu installieren.
3. MAGIX Video easy SE enthält nur die Plattformen Windows XP, Windows Vista sowie Windows 7.

HYUNDAI

Systemanforderungen für Magix Video Easy SE:

- ▶ Intel® Pentium 4 oder AMD® Athlon® 1 GHz und höher
- ▶ 512 MB RAM
- ▶ 400 MB freier Speicherplatz und ein DVD-Laufwerk für die Installation des Programms
- ▶ Grafikkarte mit einer Bildschirmauflösung von mindestens 1024 x 768
- ▶ Soundkarte

Unterstützte Geräte

- ▶ Video, TV oder Grafikkarten mit Videoeingang.

HYUNDAI

Disclaimer:

Für mehr Informationen besuchen Sie uns bitte auf:

www.my-hyundai.de

info@my-hyundai.de

Viel Spaß mit Ihrer Hyundai Speed Cam!

HYUNDAI

Thank you for purchasing the Hyundai Speed Cam. Please read these operating instructions carefully in order to use the camcorder correctly. Keep the instructions in a safe place after reading so that you can refer to them later.

➤ **Precautions**

Before using the Speed Cam, please ensure that you read and understand the safety precautions described below. Always ensure that the camcorder is operated correctly.

Do not point the Speed Cam, directly into the sun or other intense light sources which could damage your eyesight.

Do not try to open the case of the Speed Cam or attempt to modify this Speed Cam in any way. Maintenance and repairs should be carried out only by authorized service providers.

Keep the Speed Cam and its accessories out of the reach of children and

HYUNDAI

animals to prevent accidents or damage to the Speed Cam.

If you notice smoke or a strange odor coming from the Speed Cam, turn the power off immediately. Take the Speed Cam to the nearest authorized service center for repair. Never attempt to repair the Speed Cam on your own.

Use only the recommended power accessories. Use of power sources not expressly recommended for this equipment may lead to overheating, distortion of the equipment, fire, electrical shock or other hazards.

➤ **Disclaimer**

We assume no responsibility for damages suffered by the user or third parties as a result of inappropriate handling of the product or its accessories, or by their operational failure and by their use. We reserve the right to make changes to this product and its accessories without prior notice.

The photos included in this user manual are only for reference.

HYUNDAI

Contents

➤	PRECAUTIONS	1
➤	DISCLAIMER	2
	PREPARING FOR USING	5
➤	PART OF THE CAMCORDER	5
	PREPARING BEFORE USING	6
➤	CHARGING THE BATTERY	6
➤	BATTERY INDICATOR	7
➤	INSERTING THE MEMORY CARD	8
	BASIC OPERATION	9
➤	TURNING POWER ON AND OFF	9
➤	DISPLAY ON THE LCD SCREEN	10
➤	RECORDING MOVIE CLIPS	10
➤	SETTING THE RESOLUTION	11
➤	SETTING THE QUALITY	12
		3

HYUNDAI

➤	SETTING THE TV TYPE	13
➤	SETTING THE DATE AND TIME	14
➤	FORMAT THE MEMORY CARD	16
➤	DEFAULT SETTING	17
➤	DOWNLOAD FILES FROM THE CAMCORDER TO PC	18
➤	PLAYING BACK MOVIE CLIPS	19
	SPECIFICATION	21
	SOFTWARE INSTALLATION	22
	INSTALLING THE SOFTWARE	22

HYUNDAI

Preparing for using

➤ Part of the camcorder

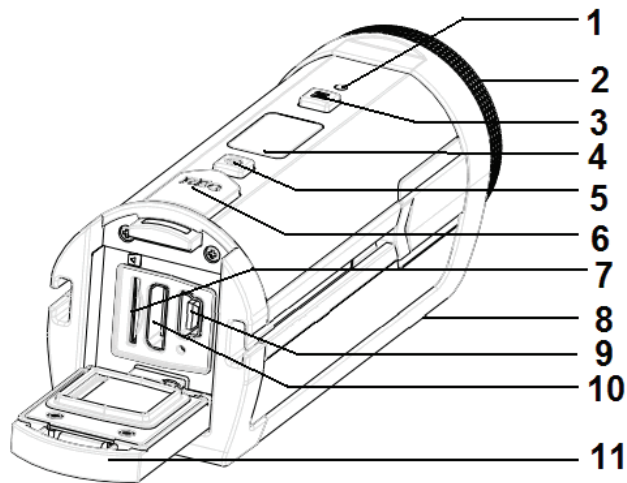

HYUNDAI

1: Charging LED

2: Lens

3: Menu button

4: LCD screen

5: Power button

6: REC button

7: TF card slot

8: Microphone

9: USB jack

10: HDMI jack

11. Cover

Preparing before using

➤ Charging the battery

The camcorder has a build-in lithium-ion battery, please charge the battery at least 4 hours for first time use.



1: Push the cover locker down to open the cover, and then find the USB jack.

2: Connect the camcorder to a PC via the USB cable.

HYUNDAI

- 3: Power off the camcorder.
- 4: Charging starts when charging LED turns BLUE. The charge indicator light turns OFF when charging is completed.
- 5: Disconnect the camcorder. Push the cover locker down to close the cover.

➤ **Battery indicator**

Battery indicator	Description
	The battery level is full.
	The battery level is half.
	The battery level is low, please prepare for charging the battery.

HYUNDAI

➤ Inserting the Memory Card

You can use CF Card with this camcorder.

1: Turns off the camcorder.

2: Push the cover locker down to open the cover, and then find the CF card slot.

3: Insert the CF card as show in the figure.

If the memory card has successfully be inserted you can hear a clear buzzer and an icon  will display on the LCD screen.



- To remove the card, gently press on the edge of the card and release it. Pull the card out and close the cover.
- Do not touch the connection terminals on the back side of the card. If insert or remove the card while the camcorder is power on , it may be damages the card or data.

HYUNDAI

About the memory

This camcorder does not equipped with internal memory. An SD card or multimedia card must be inserted for this spot camcorder to operate. If a card has not been inserted this Speed Cam can not record.

Basic operation

➤ Turning Power On and Off

1: Press the POWER button to turn on the camcorder.

2: Press the POWER button again to turn the power off.

This camcorder will automatically turns off 180 seconds after the last control accessed. Press the POWER button to turn on the camcorder.

HYUNDAI

➤ Display on the LCD screen

When the Speed Cam is power on, these icons will display on the LCD screen.

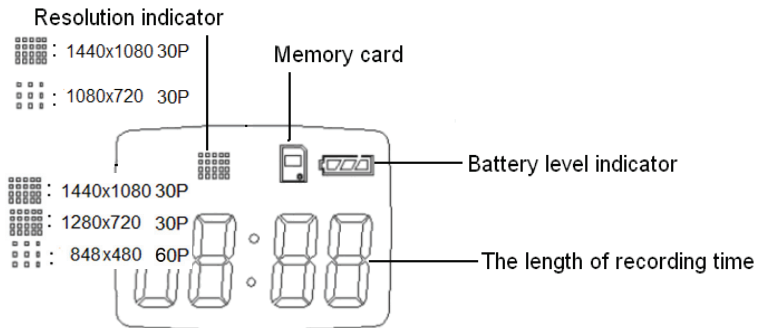

➤ Recording Movie Clips

1: Turn the power on.

HYUNDAI

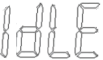
The LCD screen display  .

2: Start recording.

Press the REC button to start recording. The LCD monitor displays the recorded time.

3: Finish recording.

Press the REC button again to stop recording .The camcorder will stop recording automatically when the memory capacity is full.

➤ Setting the resolution

1: Turn on the Speed Cam.

2: Press the MENU button, the LCD screen display  .

3: Press the REC button to enter the submenu.

4: Press the MENU button to change the resolution.

Each time the MENU button is pressed the icon on the LCD screen is

HYUNDAI

changed.



: The video clip size is 1440x1080.



: The video clip size is 1280x720.



: The video clip size is 848x480.

5: Press the REC button to confirm the setting. The LCD screen display

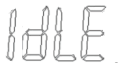

➤ **Setting the quality**

1: Turn on the Speed Cam.

2: Press the MENU button, the LCD screen display .

HYUNDAI

3: Press the MENU button again , the LCD screen display .

4: Press the REC button to enter the submenu.

5: Press the MENU button to change the quality:

 : S-Fine

 : Fine

 : Normal

6: Press the REC button to confirm the setting. The LCD screen display

.

➤ **Setting the TV type**

1: Turn on the Speed Cam.

HYUNDAI

2: Press the MENU button, the LCD screen display  .

3: Press the MENU button again until the LCD screen display. 

4: Press the REC button to enter the submenu.

5: Press the MENU button to change the TV type:

 NTSC:

 PAL

6: Press the REC button to confirm the setting. The LCD screen display

 .

➤ **Setting the date and time**

1: Turn on the Speed Cam.

HYUNDAI

2: Press the MENU button, the LCD screen display  .

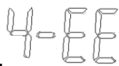
3: Press the MENU button again until the LCD screen display. 

4: Press the REC button , the LCD screen display the year, press the REC button again to change the value.

5: Press the MENU button again, the LCD screen display the month. Press the REC button to change the value.

6: Press the MENU button , the LCD screen display the date, press the REC button to change the value.

7: Press the MENU button, the LCD screen display the hour, press the REC button to change the value.

8: Press the MENU button, the LCD screen display the minute, press the REC button to change the value.

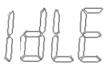
9: Press the MENU button until the LCD screen display  , the setting has be saved.

➤ Format the memory card

1: Turn on the Speedcam.

2: Press the MENU button, the LCD screen display  .

3: Press the MENU button again until the LCD screen display  .

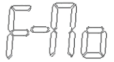
4: Press the REC button, the LCD screen display  .

5: Press the MENU button the LCD screen display  .

6: Press the REC button, the LCD screen display  .

7: Press the MENU button the LCD screen display  .

8: Press the REC button to format the memory, the LCD screen display

HYUNDAI

FINE

9: Press the REC button to close the menu. The LCD screen display

Idle.

➤ Default setting

1: Turn on the Speed Cam.

2: Press the MENU button, the LCD screen display .

3: Press the MENU button again until the LCD screen display .

4: Press the REC button, the LCD screen display .

HYUNDAI

5: Press the MENU button ,the LCD screen display .

6: Press the REC button, the LCD screen display .

7: Press the REC button again , the LCD screen display .

➤ **Download files from the camcorder to PC**

There are two ways to down files from the camcorder to PC: by using the card reader or by connecting the camcorder to a PC with the USB cable.

Using the Card Reader

1: Eject the memory card from the camcorder and insert it in a card reader that is connected to a computer.

2: Open [My Computer] or [Windows Explorer] and double-click the removable drive icon that represents the memory card.

HYUNDAI

3: Copy images from the card into a directory of your choice on the computer's hard disk.

Connecting the Camcorder to a PC with the USB Cable

1: Connect the camcorder with supplied USB cable to the computer's USB port. Turn on the sort camcorder , if the connection is successful an

icon  will display on the LCD screen.

2: Open [My Computer] or [Windows Explorer]. A "Removable Disk" appears in the drive list. Double-click the "Removable Disk" icon to view its contents. Files stored on camcorder are located in the folder named "DCIM".

➤ **Playing back movie clips**

You can only play back the movie clips by a PC or HDTV.

HYUNDAI

Playing back movie clips by a PC.

- 1: Connect the camcorder and the PC by the attached USB cable.
- 2: Power on the camcorder.
- 3: Open [My Computer] or [Windows Explorer]. A "Removable Disk" appears in the drive list. Double-click the "Removable Disk" icon to view its contents. Files stored on camcorder are located in the folder named "DCIM".
- 4: You have to install the player media firstly and then double-click the file you want to play.

Playing back movie clips by a TV.

- 1: Use the supplied HDMI cable to connect the camcorder to the HDTV set. Then turn on the camera and the HDTV.
 - 2: Set the TV input signal to HDMI.
- Refer to the documentation included with your HDTV for more information.

HYUNDAI

- 3: All record files will display on the TV.
- 4: Press the MENU button to select a file which you want to playback.
- 5: Press the REC button to start playing.
- 6: Press the REC button again to have a pause if it is necessary. Press the REC button the third time to continue playing.
- 7: Press the MENU button to end the playing.

Specification

- ◆ Sensor: CMOS sensor, 16 mega pixel,
- ◆ Lens: F=2.8 f=4.39mm
- ◆ Focus range: 1.5M to infinity
- ◆ Illumination: 100-16000 (lux)
- ◆ Shutter speed: Electronic shutter 1/2-1/2000 s
- ◆ Video recording resolution:
- ◆ 1440x1080@30fps / 1280X720@30fps / 848X480 @60fps
- ◆ Memory: External - SD and MMC card compatible

HYUNDAI

- ◆ Status LCD screen:
- ◆ Battery: lithium-ion battery
- ◆ Interface: USB 2.0, HDMI

Software Installation

Installing the Software

Insert the CD into your CD-ROM drive. The autorun menu appears:



- Install MAGIX Video easy SE- Installs software for editing video clips.

HYUNDAI

If the autorun menu does not appear automatically, open the CD-ROM in [My Computer] or [Windows Explorer] and double-click the file named [start.exe] to start the program. You can also click [Run] in the Windows Startup menu, enter "D:\start.exe" (where D is your CD-ROM drive letter) in the text box, and click [OK].

Notes:

1. Open MAGIX Video easy SE , you have to register the software at first, then use program without any time limit.
2. Don't forget to install the QuickTime Player during installing the MAGIX video easy SE.
3. MAGIX Video easy SE only includes Windows XP and Windows Vista, Windows 7 platforms.

System requirements for Magix Video Easy SE:

- ▶ Intel® Pentium 4 or AMD® Athlon® 1 GHz and higher
- ▶ 512 MB RAM
- ▶ 400 MB free hard disk memory and a DVD drive for program installation

HYUNDAI

- ▶ Graphics card with a screen resolution of at least 1024 x 768
- ▶ Sound card

For more information please visit www.my-hyundai.de

HYUNDAI

Speed Cam

Nous vous remercions pour l'acquisition de la Speed Cam de Hyundai.

Veuillez lire attentivement ce manuel d'utilisation afin de pouvoir utiliser correctement votre caméscope. Conservez le manuel d'utilisation avec votre facture d'achat dans un endroit sûr.

HYUNDAI

Contenu :

Préparatifs pour une première utilisation :	4
Touches de fonction du Speed Cam	4
Chargement de l'accu	5
Affichage de la batterie	6
Mise en place de la carte mémoire	6
Mise en service :	8
Mise en route et arrêt	8
Affichage sur l'écran LCD	8
Enregistrement de clips vidéo	9
Réglage de la résolution vidéo	10
Réglage de la qualité	11
Réglage de la reproduction TV	12
Réglage de la date et de l'heure	13
Formatage de la carte mémoire	14
Réglages par défaut	15
Transfert des vidéos sur un PC	16
Reproduction de clips vidéo	18
Installation du logiciel	22
Installation du logiciel	22
Clause de non-responsabilité	25

Mesures de précaution :

Avant l'utilisation de la Speed Cam lisez attentivement les mesures de précaution décrites ci-dessous. Veillez toujours à ce que le caméscope soit utilisé correctement. Ne dirigez pas le caméscope directement in die vers le soleil ou toutes autres sources lumineuses intenses, qui pourraient nuire à vos yeux. Nous nous réservons le droit d'entreprendre des modifications à ce produit et à ses accessoires sans annonce précédente. Les photos de ce manuel ne doivent être considérées que comme des références !

HYUNDAI

Préparatifs pour une première utilisation :

➤ Touches de fonction du Speed Cam

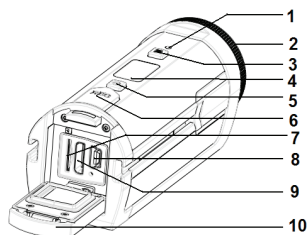





- | | |
|-----------------------------|---|
| 1. Voyant LED du chargement | 6. Touche REC (Enregistrement) |
| 2. Objectif | 7. Emplacement des cartes mémoire MicroSD |
| 3. Boutons du menu | 8. Sortie USB |
| 4. Écran LCD | 9. Sortie HDMI |
| 5. Touche de mise en marche | 10. Couverture de fermeture |

➤ **Chargement de l'accu**

Le Speed Cam dispose d'une batterie intégrée aux ions de lithium. Veuillez recharger l'accu au moins pendant 4 heures avant une première utilisation.

1. Débloquez le couvercle de fermeture vers le bas, pour pouvoir ouvrir le cache. Vous y trouverez le branchement USB.
2. Branchez le Speed Cam à l'aide du câble de données USB fourni sur un PC.
3. Mettez le Speed Cam en service.
4. Le processus de chargement démarre quand le voyant LED de charge bleu s'allume. L' affichage du chargement s'éteint quand le processus de chargement est terminé.
5. Débranchez le Speed Cam du PC. Appuyez sur le couvercle vers le haut pour fermer le couvercle de fermeture.

Affichage de la batterie

Affichage de la batterie	
	Entièrement chargée
	Chargée à moitié
	Batterie presque vide, veuillez la recharger

➤ Mise en place de la carte mémoire

Il vous faut une carte mémoire MicroSD d'une vitesse d'au moins 6x

1. Mettez le Speed Cam en service.

HYUNDAI

2. Poussez légèrement le couvercle de fermeture vers le bas, pour ouvrir le cache, et cherchez alors l'emplacement de la carte mémoire MicroSD
 3. Insérez comme sur la photo ci-dessus la carte mémoire MicroSD dans son emplacement. Quand la carte mémoire a été insérée avec succès, un signal acoustique se fait entendre et un symbole apparait sur l'écran LCD.
- Pour enlever la carte, appuyez prudemment sur le bord de la carte. Sortez la carte en la tirant et refermez le couvercle de fermeture.
 - Quand vous insérez ou enlevez la carte, quand le Speed Cam est allumé, des dommages sur la carte pourrait se produire et/ou une perte de données.

Média d'enregistrement :

Le Speed Cam ne dispose pas de mémoire interne. Une carte mémoire SD ou carte Multimedia doit être insérée dans le Speed Cam pour qu'il puisse faire des enregistrements. Nous conseillons l'utilisation de cartes mémoires de la classe 6 (CL6) ou plus.

Mise en service :

➤ Mise en route et arrêt

1. Appuyez sur la touche de MISE EN MARCHÉ pour mettre le Speed Cam en service.
2. Appuyez à nouveau sur la touche de MISE EN MARCHÉ pour éteindre l'appareil.

Le Speed Cam secondes après la dernière activité. Appuyez sur la touche de MISE EN MARCHÉ pour remettre le Speed Cam en service.

➤ Affichage sur l'écran LCD

Quand le Speed Cam est en service les symboles suivants apparaissent à l'écran LCD :

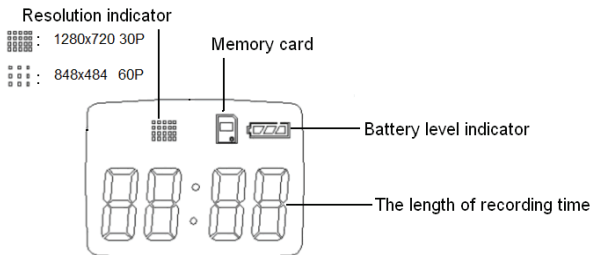

Resolution indicator	indication de résolution
Memory card	carte mémoire
battery level indicator	indicateur du niveau de la
The length of recording time	durée du temps

➤ Enregistrement de clips vidéo

1. Mettez le Speed Cam en service. A l'écran LCD apparait

idle

2. Démarrage d'un enregistrement

HYUNDAI

Appuyez sur la touche REC pour démarrer un enregistrement La durée d'enregistrement est affichée à l'écran LCD.

3. Terminer un enregistrement

Appuyez à nouveau sur la touche REC pour arrêter un enregistrement. Le Speed Cam arrête l'enregistrement automatiquement si la carte mémoire MicroSD est pleine.

➤ Réglage de la résolution vidéo

1. Mettez le Speed Cam en service.
2. Appuyez sur la touche de MENU A l'écran LCD apparait 
3. Appuyez sur la touche REC puis sélectionnez le SOUS-MENU
4. Appuyez sur la touche MENU pour adapter la résolution.

A chaque pression sur la touche MENU l'affichage LCD change !



: Le format vidéo est de 1440x1080.



 : Le format vidéo est de 1280x720.

 : Le format vidéo est de 848x480.

5. Appuyez sur la touche REC pour confirmer les réglages. A

l'écran LCD apparaît 

➤ Réglage de la qualité

1. Mettez le Speed Cam en service.
2. Appuyez sur la touche de MENU A l'écran LCD apparaît 
3. Appuyez à nouveau sur la touche de MENU A l'écran LCD apparaît 
4. Appuyez sur la touche REC pour accéder au SOUS MENU.

HYUNDAI

- Appuyez sur la touche de MENU pour adapter la qualité de l'enregistrement.

UF : S-Fin

FE : Fin

OL : Normal

- Appuyez sur la touche REC pour confirmer les réglages A

l'écran LCD apparaît

idle

➤ Réglage de la reproduction TV

- Mettez le Speed Cam en service.

- Appuyez sur la touche de MENU A l'écran LCD apparaît

I-Ed

- Appuyez à nouveau sur la touche de MENU A l'écran LCD apparaît

3-CP

HYUNDAI

4. Appuyez sur la touche REC pour accéder au SOUS MENU.
5. Appuyez sur la touche REC pour adapter la reproduction TV.



51 NTSC

PL PAL

6. Appuyez sur la touche REC pour confirmer les réglages A

l'écran LCD apparaît 

➤ Réglage de la date et de l'heure

1. Mettez le Speed Cam en service.
2. Appuyez sur la touche de MENU A l'écran LCD apparaît 
3. Appuyez à nouveau sur la touche de MENU A l'écran LCD apparaît 
4. Appuyez sur la touche de MENU L'écran LCD affiche l'année.
Appuyez sur la touche REC pour l'adapter.

HYUNDAI

5. Appuyez à nouveau sur la touche de MENU L'écran LCD affiche le mois. Appuyez sur la touche REC pour adapter le chiffre
6. Appuyez sur la touche de MENU L'écran LCD affiche le jour. Appuyez sur la touche REC pour adapter le chiffre
7. Appuyez sur la touche de MENU L'écran LCD affiche l'heure. Appuyez sur la touche REC pour adapter le chiffre
8. Appuyez sur la touche de MENU L'écran LCD affiche la minute. Appuyez sur la touche REC pour adapter le chiffre
9. Appuyez sur la touche de MENU jusqu'à l'affichage sur l'écran LCD

idle







vos réglages ont été enregistrés.

➤ **Formatage de la carte mémoire**





1. Mettez le Speed Cam en service .
2. Appuyez sur la touche de MENU A l'écran LCD apparaît 
3. Appuyez à nouveau sur la touche de MENU A l'écran LCD apparaît

S-FF

HYUNDAI

- Appuyez sur la touche de MENU A l'écran LCD apparait 
- Appuyez sur la touche de MENU A l'écran LCD apparait 
- Appuyez sur la touche de MENU A l'écran LCD apparait 
- Appuyez sur la touche de MENU A l'écran LCD apparait 
- Appuyez sur la touche REC pour formater la carte mémoire MicroSD A l'écran LCD apparait 
- Appuyez sur la touche REC pour fermer le menu. A l'écran LCD apparait 

➤ Réglages par défaut

- Mettez le Speed Cam en service.
- Appuyez sur la touche de MENU A l'écran LCD apparait 
- Appuyez à nouveau sur la touche de MENU A l'écran LCD apparait 
- Appuyez sur la touche de MENU A l'écran LCD apparait 
- Appuyez sur la touche de MENU A l'écran LCD apparait 
- Appuyez sur la touche de MENU A l'écran LCD apparait 

HYUNDAI

7. Appuyez à nouveau sur la touche REC A l'écran LCD

Idle it

Configuration par défaut :

1. Résolution : 1280*720, est affiché à l'écran 30d
2. Qualité vidéo : FINE est affiché à l'écran FE
3. Reproduction TV PAL est affiché à l'écran PL

➤ Transfert des vidéos sur un PC

Il y a deux possibilités pour transférer les fichiers de votre Speed Cam vers le PC:

1. Avec un **lecteur de cartesSD**
2. Par le branchement du Speed Cam sur un PC au moyen d'un **câble de données USB**

HYUNDAI

Lecteur de cartes SD:

1. Enlevez la carte mémoire du Speed Cam et insérez-la in dans un lecteur de cartes qui est relié à votre ordinateur.
2. Ouvrez le [Bureau] ou un explorateur [Windows] sur votre ordinateur et faites un double clic sur le symbole du disque amovible correspondant à la carte MicroSD.
3. Copiez les images de la carte mémoire dans un répertoire de votre choix sur le disque dur de l'ordinateur.

Branchement du Speed Cam sur un PC au moyen d'un câble de données USB :

1. Connectez le Speed Cam au moyen d'un câble de données USB sur le port USBde votre ordinateur. Mettez le Speed Cam en service. Si la liaison est réussie un symbole est affiché sur l'écran LCD
2. Ouvrez le [Bureau] ou un explorateur [Windows] sur votre ordinateur. Un «Disque amovible» apparait dans la liste. Faites un double clic sur

ce «Disque amovible », pour en afficher le contenu. Les fichiers enregistrés sur le Speed Cam se trouvent dans le répertoire "DCIM ".

➤ **Reproduction de clips vidéo**

Vous ne pouvez reproduire les clips vidéo que sur un PC oder ou une télévision HD.

Visionner un clip vidéo sur un PC :

1. Brancher votre Speed Cam sur votre PC au moyen du câble de données USB.
2. Mettez le Speed Cam en service.
3. Ouvrez le [Bureau] ou un explorateur [Windows] sur votre ordinateur. Un «Disque amovible» apparait dans la liste. Faites un double clic sur ce «Disque amovible », pour en afficher le contenu. Les fichiers enregistrés sur le Speed Cam se trouvent dans le répertoire «DCIM».

HYUNDAI

4. Installez d'abord un lecteur multimédia sur votre ordinateur. Faites un double clic sur le fichier que vous souhaitez visionner.

Lecture de clips vidéo sur une TV.

1 : Utiliser le câble HDMI fourni pour connecter la caméra à la TVHD. Allumer alors la caméra et la TVHD.

2 : Régler le signal d'entrée de la TV sur HDMI.

Consulter, pour plus d'informations, la documentation fournie avec la TVHD.

3 : Tous les fichiers enregistrés sont affichés sur la TV.

HYUNDAI

4 : Appuyer sur la touche MENU pour sélectionner le fichier à lire.

5 : Appuyer sur la touche REC pour démarrer la lecture.

6 : Appuyer de nouveau sur la touche REC pour mettre la lecture en pause, si besoin. Appuyer une troisième fois sur la touche REC pour reprendre la lecture.

7 : Appuyer sur la touche REC pour terminer la lecture.

1. **Données techniques :**

- * Capteur : Capteur CMOS de 1.6 Megapixel
- * Objectif : F = 2.4 f = 1.70 mm
- * Plage du zoom : de 1,5 m à l'infini
- * Luminosité : 100-16000 (lux)
- * Vitesse de déclenchement : Déclencheur électronique 1/2-1/2000 s
- * 1440x1080@30fps / 1280X720@30fps / 848X480 @60fps
- * Mémoire : Carte TF (Micro SD) interne jusqu'à 16 G (Carte TF non fournie)
- * Écran d'affichage des statuts LCD
- * Accus : accus aux ions de lithium intégrée
- * Interface : USB 2.0, HDMI

Installation du logiciel

Installation du logiciel

Insérez le CD dans votre lecteur de CD Le menu de démarrage automatique apparait :



- L'installation de MAGIX Video easy SE- installe le logiciel d'édition de clips vidéos.

HYUNDAI

Si le menu de démarrage automatique ne s'affichait pas automatiquement, ouvrez le LECTEUR de CD dans [Ordinateur] ou [Explorateur Windows] et faites un double clic sur le fichier [Start.exe] pour démarrer le programme. Vous pouvez également cliquer sur [Démarrer] dans le menu de démarrage de Windows, saisissez "D:\Start.exe" (Si D est votre lecteur de CD) dans le champs de saisie et confirmez en cliquant sur [OK].

Notes :

1. Ouvrez MAGIX Video easy SE , vous devez en premier enregistrer le logiciel., puis utilisez le programme sans aucune limite de temps.
2. N'oubliez pas d'installer le Quick Time Player pendant l'installation de MAGIX video easy SE.
3. MAGIX Video easy SE ne comporte que les plateformes de Windows XP et Windows Vista, Windows 7 .

HYUNDAI

Exigences du système pour Magix Video Easy SE :

- ▶ Intel® Pentium 4 ou AMD® Athlon® 1 GHz ou plus
- ▶ 512 MB RAM
- ▶ 400 MB d'espace disque disponible et un lecteur de DVD pour l'installation du programme
- ▶ une carte graphique avec une résolution d'écran d'au moins 1024 x 768
- ▶ une carte son

Périphériques supportés :

- ▶ Vidéo, TV, ou carte graphique avec une entrée vidéo.

HYUNDAI

Clause de non-responsabilité

Pour obtenir de plus amples renseignements, visitez notre site Internet :

www.my-hyundai.de

info@my-hyundai.de

Nous vous souhaitons beaucoup de plaisir avec votre Speed Cam de Hyundai !